

**ỐNG NHỰA
GÂN XOẮN HDPE**
HDPE CORRUGATED PIPE

MAXTEL

Giới thiệu chung / Introduction

Công ty Cổ phần Viễn Thông Xanh Việt Nam gửi lời chào trân trọng và lời cảm ơn chân thành tới Quý khách hàng, đối tác đã tin tưởng và hợp tác cùng chúng tôi trong suốt thời gian qua.

Để đáp ứng nhu cầu thiết yếu cho các công trình của Quý khách hàng về các loại ống nhựa bảo vệ dây cáp điện và cáp viễn thông, chúng tôi đã nghiên cứu và sản xuất sản phẩm ống nhựa gân xoắn chịu lực HDPE thương hiệu MAXTEL.

MAXTEL hướng tới mục tiêu trở thành một thương hiệu vượt trội, với các sản phẩm đáp ứng hoàn toàn các tiêu chuẩn Quốc tế, đáp ứng các yêu cầu ngày càng khắt khe của khách hàng. Với chất lượng tốt, giá cạnh tranh, chúng tôi hy vọng sẽ được đóng góp một phần nhỏ công sức vào sự thành công của các công trình, các dự án trọng điểm, mang lại giá trị lớn nhất cho Quý khách hàng trong từng sản phẩm.

Xin chân thành cảm ơn!

Vietnam Green Telecommunication JSC., delightedly offers our welcoming greetings and our utmost gratitude to our respected customers, partners who have put support and trust in us in the past years.

To meet essential requirements of our customers' projects, we have provided a diverse collection of electrical conduits for electrical wires and telecommunication wires, and have been developing and producing our own trademarked MAXTEL HDPE corrugated pressure pipe.

MAXTEL aims towards the title of outstanding brand, providing products meeting international standards and our customers' strict demands. With high quality, competitive price, we hope to contribute to the success of our respected customers' constructions, major projects and to bring the most benefit to our Customers.

Sincerely!

MAXTEL THE OPTIMUM CHOICE

SỰ LỰA CHỌN TỐI ƯU



Sản phẩm và ứng dụng / Products and applications

STT/NO.	TÊN/NAME	CÔNG DỤNG/APPLICATION
1	Ống gân xoắn chịu áp lực HDPE MAXTEL /Corrugated pressure pipe	Lắp đặt bảo vệ cáp điện, cáp viễn thông Electrical and telecommunication wires protection
2	Măng sông Ferrule	Dùng nối hai ống MAXTEL với nhau Connecting two MAXTEL pipes
3	Nút loe Bellmouth	Dùng tại đầu ống trong các hố ga giúp cho việc kéo cáp dễ dàng / Used to fasten pipes heads in manhole assisting wires' installation
4	Nút bịt đầu ống End cap	Dùng bịt các đầu ống chưa dùng tránh nước, cát, côn trùng...chui vào ống / To cover unused pipes from water, sand, insects
5	Đầu chụp cao su chống nước Rubber cap	Dùng bịt đầu ống có cáp đi ra, chống nước chui vào ống / To cover pipes having wires, prevent water absorption

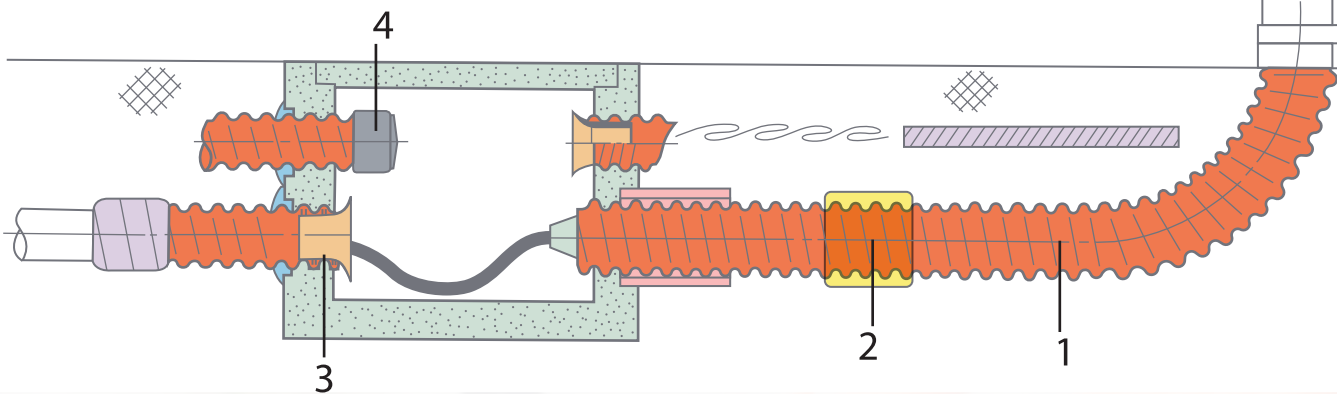
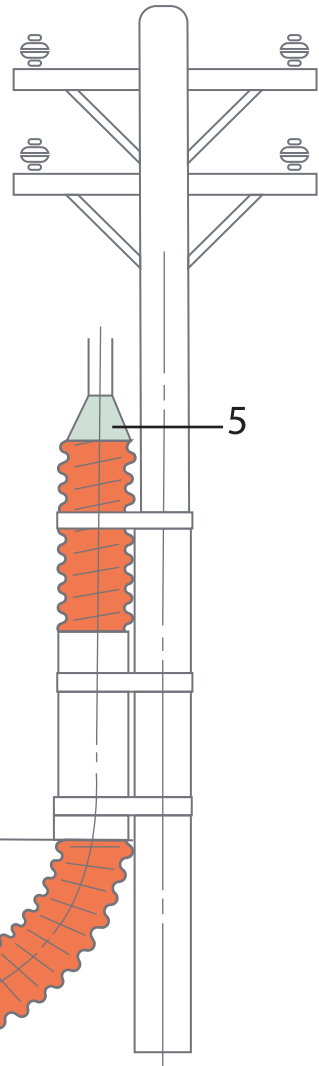

Tính năng vượt trội / Outstanding features

Ống nhựa gân xoắn HDPE MAXTEL MAXTEL HDPE corrugated pipes

Ống nhựa gân xoắn HDPE thường Typical HDPE corrugated pipes

Được làm từ nhựa HDPE mới 100%, không pha phụ gia, không tạp chất.
Made from 100% new HDPE plastic, no additions, no impurities.

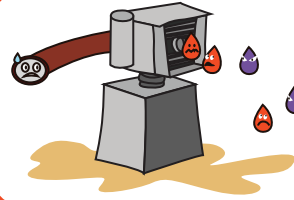
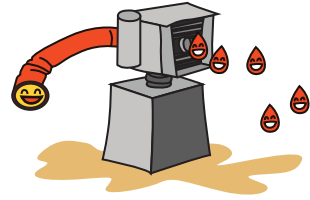

Được sản xuất hoàn toàn từ nhựa tái chế nên ảnh hưởng nhiều đến chất lượng sản phẩm.
Made from recycled plastic, affecting products' quality.

Màu đỏ tươi rất bắt mắt do hoàn toàn không lẫn tạp chất. Có thể điều chỉnh sắc độ bằng cách tăng giảm hạt màu.
Eye-catching fresh red color, no impurities. Color can be adjusted by controlling color grains.



Màu đỏ sẫm có phần hơi nâu, không có được sắc thái tươi của nhựa mới.
Brownish Red color, no longer have the freshness of new plastic.

Đẻo hơn, mềm hơn, dễ uốn hơn do được làm từ nhựa mới nguyên chất.
More flexible, softer, easier to bend, made from new and pure plastic.



Cứng, khó uốn cong ở các góc khi thi công.
Stiff, hard to bend the edges in installation.

Khả năng chịu va đập tốt, khó bị bể, rạn, nứt.
Great impact resistance, hard to break or crack.



Khả năng chịu va đập kém hơn do chứa nhiều nhựa tái chế.
Worse impact resistance as made of recycled plastic.

Tuổi thọ lên đến 50 - 70 năm với điều kiện khí hậu ở Việt Nam.
Duration up to 50 - 70 years in Vietnam weather conditions.



Dưới 50 năm trong điều kiện môi trường tốt.
Less than 50 years in good surrounding conditions.

Độ dày thành ống đảm bảo đúng quy chuẩn, không ăn bớt để giảm giá thành.
Standard pipe thickness, no shortcut to reduce price.



Mỏng hơn so với quy định nhằm giảm giá thành, dẫn đến độ bền, độ cứng không đảm bảo.
Thinner than standards to reduce price, leading to worse durability and sturdiness.

Có đánh số mét bằng công nghệ in phun trực tiếp, thuận tiện hơn cho thi công.
Marked in meter metrics by direct printing technology, easier for installation.

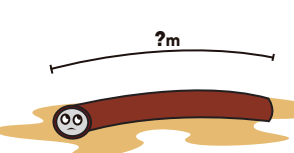
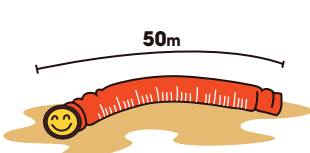

Không có đánh số mét, khó khăn trong thi công và bảo trì.
Not marked, harder for installation and maintenance.

Phạm vi ứng dụng / Applicable projects

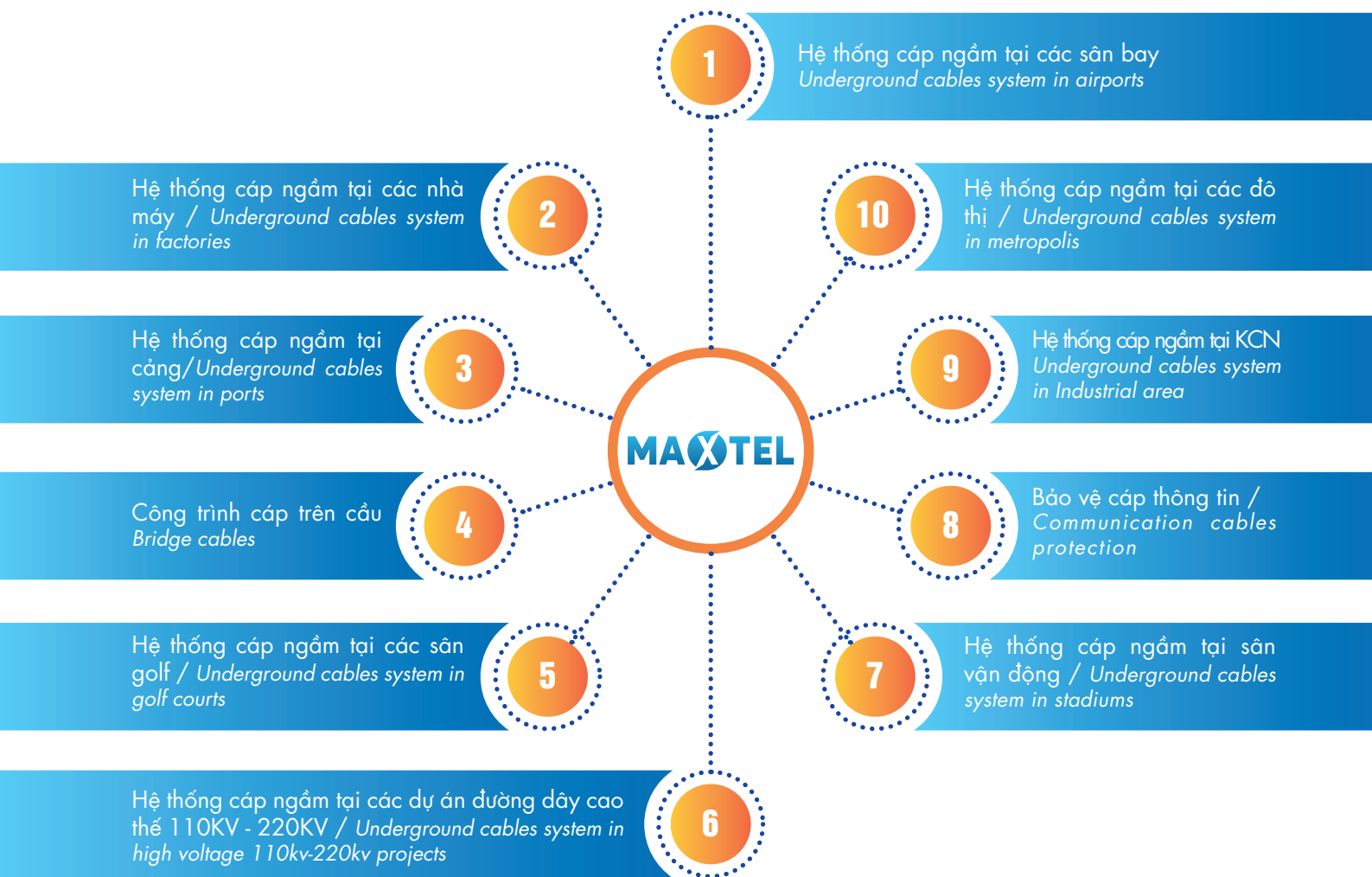

Phụ kiện / Accessories

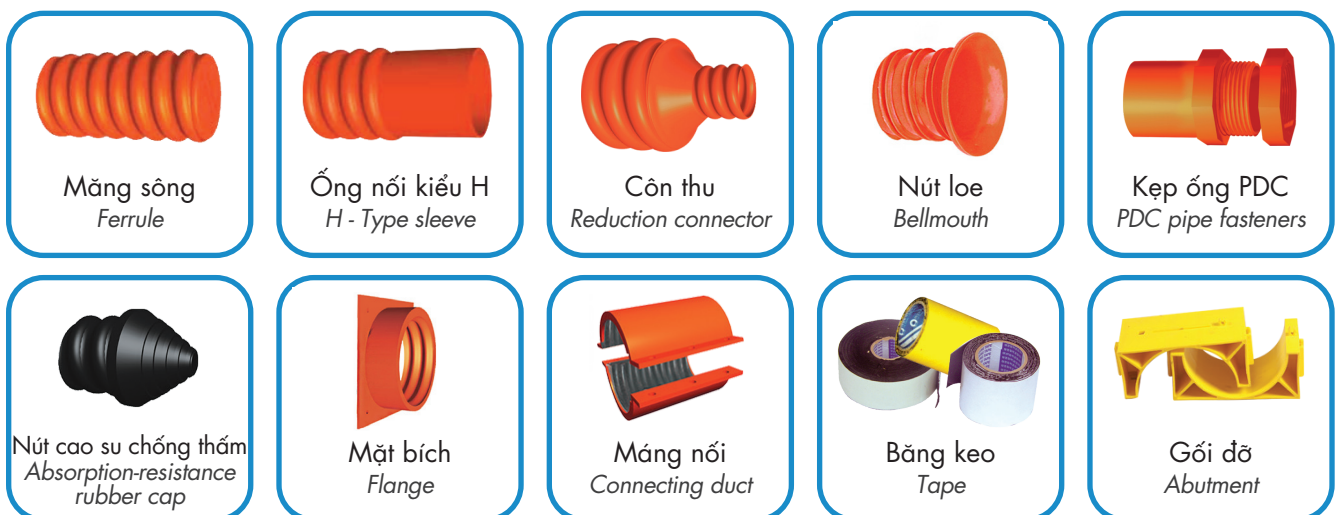

STT (NO.)	Sản phẩm chi tiết Product detail	Đường kính trong Inner Diameter (mm)	Đường kính ngoài Outer Diameter (mm)	Độ dày thành ống Pipe wall thickness (mm)	Chiều dài / cuộn Coil length (m)	Giá bán chưa VAT Price before tax (VND/m)
1	Ống nhựa gân xoắn HDPE MAXTEL 25/32 MAXTEL HDPE corrugated pipe 25/32	25 ± 2,0	32 ± 2,0	1,3 ± 0,30	200 - 300	12,600
2	Ống nhựa gân xoắn HDPE MAXTEL 30/40 MAXTEL HDPE corrugated pipe 30/40	30 ± 2,0	40 ± 2,0	1,5 ± 0,30	200 - 300	14,500
3	Ống nhựa gân xoắn HDPE MAXTEL 40/50 MAXTEL HDPE corrugated pipe 40/50	40 ± 2,0	50 ± 2,0	1,5 ± 0,30	200 - 300	21,900
4	Ống nhựa gân xoắn HDPE MAXTEL 50/65 MAXTEL HDPE corrugated pipe 50/65	50 ± 2,5	65 ± 2,5	1,7 ± 0,30	200	28,600
5	Ống nhựa gân xoắn HDPE MAXTEL 65/85 MAXTEL HDPE corrugated pipe 65/85	65 ± 2,5	85 ± 2,5	2,0 ± 0,30	100	41,500
6	Ống nhựa gân xoắn HDPE MAXTEL 80/105 MAXTEL HDPE corrugated pipe 80/105	80 ± 3,5	105 ± 3,0	2,1 ± 0,30	100	54,800
7	Ống nhựa gân xoắn HDPE MAXTEL 100/130 MAXTEL HDPE corrugated pipe 100/130	100 ± 4,0	130 ± 4,0	2,2 ± 0,40	100	77,300
8	Ống nhựa gân xoắn HDPE MAXTEL 125/160 MAXTEL HDPE corrugated pipe 125/160	125 ± 4,0	160 ± 4,0	2,4 ± 0,40	80	122,400
9	Ống nhựa gân xoắn HDPE MAXTEL 150/195 MAXTEL HDPE corrugated pipe 150/195	150 ± 4,0	195 ± 4,0	2,8 ± 0,40	50	167,800
10	Ống nhựa gân xoắn HDPE MAXTEL 175/230 MAXTEL HDPE corrugated pipe 175/230	175 ± 4,0	230 ± 4,0	3,5 ± 1,00	40	251,100
11	Ống nhựa gân xoắn HDPE MAXTEL 200/260 MAXTEL HDPE corrugated pipe 200/260	200 ± 4,0	260 ± 4,0	4,0 ± 1,50	40	294,800

CHÚ THÍCH / ANNOTATION

1. Đường kính trong / Inner Diameter
2. Đường kính ngoài / Outer diameter
3. Dây mồi / Pilot wire
4. Độ dày thành ống / Pipe wall thickness
5. Bước sóng / Wavelength

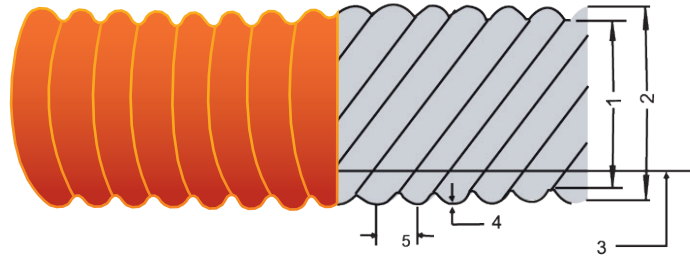

- 1** Các thông số kỹ thuật về sản phẩm có thể thay đổi trong quá trình phát triển sản phẩm. Để có thông tin cập nhật mới về sản phẩm, vui lòng liên hệ trực tiếp với công ty.
Technical features can be changed in development process. To acquire more updated information, please contact us directly.
- 2** Khi mua sản phẩm MAXTEL nên chọn ống có đường kính danh định gấp tối thiểu 1.5 lần so với đường kính ngoài của cáp cần bảo vệ.
We recommend choosing MAXTEL pipes with diameter at least 1.5 times bigger than the outer diameter of wires.
- 3** Có thể đáp ứng những đơn hàng với yêu cầu độ dài cuộn ống lớn hơn tiêu chuẩn trên. Một số trường hợp yêu cầu không đáp ứng được nếu cuộn ống quá lớn quá kích thước phương tiện vận chuyển.
We can satisfy demands of orders with longer than standard coil length above. In other cases we cannot provide pipes with coil length too big for transportation.

Hình ảnh sản xuất / Production pictures

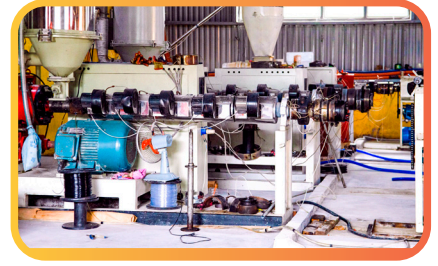

Dự án tiêu biểu / Representative projects



Khách sạn JW Marriott Đà Nẵng
Da Nang JW Marriott Hotel



Nhà máy điện năng lượng mặt trời
Đà Bạc / *Da Bac Solar power factory*



Vinhomes Smart City



Vinhomes Ocean Park



Sunshine Center 16 Phạm Hùng



Toà nhà The Terra An Hưng
The Terra An Hung Tower



Chung Cư D2 Giàng Võ
D2 Giang Vo Apartment building



Goldmark City



Aeon Mall Hà Đông



CÔNG TY CỔ PHẦN VIỄN THÔNG XANH VIỆT NAM

VIETNAM GREEN TELECOMMUNICATION JSC.,

Địa chỉ: Số 2, Ngõ 53, Đường Phạm Tuấn Tài, Phường Nghĩa Tân, Quận Cầu Giấy, Thành phố Hà Nội.

Address: No.2, Alley 53, Pham Tuan Tai Street, Nghia Tan Ward, Cau Giay District, Hanoi City.

Số điện thoại / Tel: 024 6662 3616

Email: maxtel.vn@gmail.com – vienthongxanh.vn@gmail.com

Website: maxtel.vn – vtxvn.com – vienthongxanh.vn